

AKAI



AKDP-5001XM
DVD Portabil
Manualul utilizatorului



Cuprins

Prefață	3
Precauții	4-5
Descrierea generală a aparatului	6
Telecomanda	7
Funcții butoane.....	8-10
Încărcare.....	11
Conexiuni	12
Setări de sistem	13-17
Redare	18-19
Specificații	20
Probleme de utilizare	21

Prefață

Vă mulțumim pentru achiziționarea acestui produs. Vă rugăm să citiți integral acest manual înainte de a conecta sau utiliza aparatul și păstrați-l pentru referințe viitoare.

Acest produs încorporează cele mai noi tehnologii audio/video pentru a vă oferi o experiență multimedia de calitate și este conceput pentru o instalare ușoară, are greutate și dimensiuni mici pentru a fi ușor de purtat acolo unde aveți nevoie de el, spre exemplu la hotel, birou, acasă, etc.

Funcționalități

- Decodor Dolby AC-3 încorporat și redare pe două canale
- Receptor TV Analog încorporat
- Două formate de imagine opționale 16:9 și 4:3
- Conține mufă căști
- Slot USB și slot card de memorie SD/MMC/MS
- Conține ieșire audio digitală Coaxial
- Compatibil cu DVD, VCD, MPEG4, CD, MP3, CD-R, DVD-RW, JPEG, Kodak Picture CD, DIVX, etc.
- Funcții de redare disponibile: redare, pauză, stop, redare repede înainte, redare repede înapoi, etc.
- Alimentare DC9-12V

Conținutul pachetului

1. Manual de instrucțiuni × 1
2. Telecomandă × 1
3. Cablu audio/video × 1
4. Baterie CR2025 litiu × 1
5. Adaptor AC/DC × 1
6. Adaptor brichetă auto × 1
7. Geantă × 1

Precauții

1. Poziționare

- Pentru a preveni pericolul de incendiu sau curentare, nu expuneți aparatul în ploaie sau într-un mediu cu umiditate ridicată.
- Nu expuneți aparatul direct în lumina de la soare.
- Țineți aparatul departe de magneți puternici, surse de căldură sau praf excesiv.
- Nu poziționați aparatul pe o suprafață instabilă.
- Dacă aparatul este mutat direct dintr-un mediu rece într-un mediu cald, umezeala poate face condens în interiorul aparatului și poate cauza defectarea acestuia. Dacă există o astfel de situație, nu porniți aparatul timp de câteva ore, până când umezeala se va evapora.

2. Instalarea

Asigurați-vă că DVD Player-ul de 7" este instalat conform instrucțiunilor și ilustrațiilor ce se găsesc în acest manual

3. Precauții

- Nu introduceți nici un fel de obiect prin zonele cu deschidere ale aparatului.
- Nu vărsați sau pulverizați nici un fel de lichid în sau pe aparat. Există riscul de incendiu sau electrocutare.
- Nu puneți obiecte grele pe aparat.
- Pentru a asigura o ventilație și funcționare corespunzătoare, nu blocați slot-urile și căile de aerisire cu material textil sau de alt tip.
- Țineți aparatul departe de orice sursă de foc, lumânare aprinsă, etc.
- Montați corect bateriile.
- Aruncați bateriile conform legilor și reglementărilor locale.
- Temperatura maximă de funcționare a aparatului este de 95 de grade Fahrenheit sau 35 de grade Celsius.

4. Nu dezamblați

Nu încercați să dezamblați aparatul. Există riscul de electrocutare și/sau lezarea prin expunerea la radiațiile laser.

Vă rugăm să apelați la personal calificat pentru mentenanța aparatului.

5. Curățarea aparatului

- 1) Atunci când curățați aparatul, vă rugăm să vă asigurați că acesta este deconectat de la sursa de curent.
- 2) Nu este recomandată folosirea substanțelor chimice sau a detergenților pentru curățarea aparatului.
- 3) Folosiți o bucată de material textil neted, ușor umezită cu apă pentru a curăța numai exteriorul aparatului.

Precauții

6. Manipularea discurilor

- Nu lăsați discurile aproape de surse de căldură, direct în lumina soarelui, sau în mediu cu umiditate mare.
- Depozitați discurile în carcasele lor atunci când nu le folosiți.
- Depozitarea discurilor în stivă sau poziționarea lor în afara carcasei poate deforma discul.
- Nu atingeți suprafața discului atunci când îl țineți în mână; țineți-l de margini.
- Urmele de degete, praful, mizeria sau zgârieturile pot distorsiona imaginea sau reduce calitatea sunetului. Manipulați discurile cu atenție și verificați ca acestea să fie curate înainte de folosire.
- Nu lipiți hârtie sau bandă pe suprafața discului.
- Curățați discurile folosind o bucată de material textil fin, ștergând ușor din centru spre exterior.
- Nu folosiți solvenți precum benzina, substanțe de curățat ce pot fi găsite în comerț și nu au scopul de curățare a CD-urilor sau pulverizator anti-static ce are scopul de a curăța discuri vinyl, deoarece acestea pot altera discul.

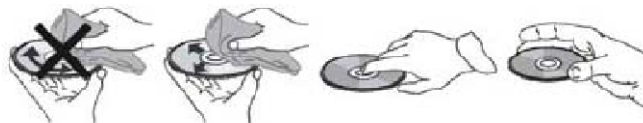

Curățarea și manipularea discului

Descrierea generală a aparatului

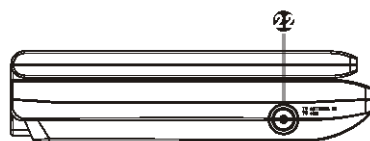
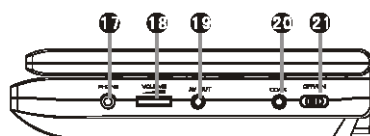
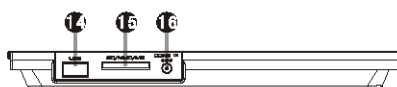
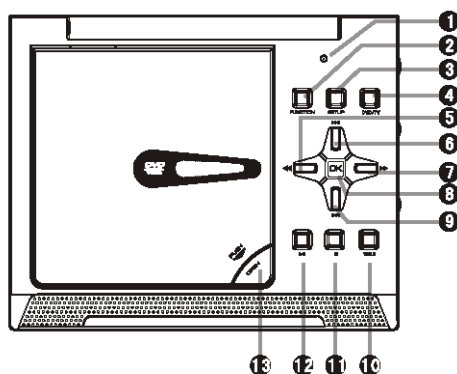

1. Închidere LCD
2. Funcție
3. Setare
4. **DVD/TV**
5. Derulare rapidă înapoi/STÂNGA
6. Precedentul/SUS
7. Derulare rapidă înainte/DREAPTA
8. OK
9. Următorul/JOS
10. Titlu
11. Stop
12. Redare/Pauză
13. Deschidere (apăsați pentru a deschide lăcașul discului)
14. Slot USB
15. Slot card de memorie SD/MMC/MS
16. Alimentare DC (9-12V)

17. Intrare căști
18. Adjustor volum
19. ieșire AV
20. Ieșirea audio digitală Coaxial
21. Buton Pornire/Oprire
22. Intrare antenă TV

Telecomanda

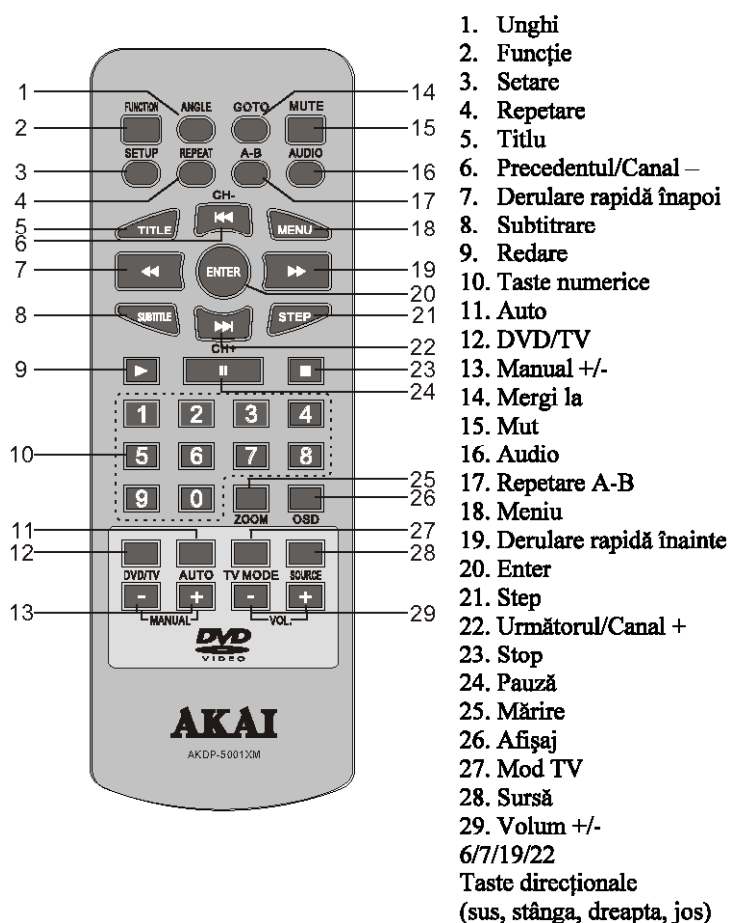

1. Unghi
 2. Funcție
 3. Setare
 4. Repetare
 5. Titlu
 6. Precedentul/Canal –
 7. Derulare rapidă înapoi
 8. Subtitrare
 9. Redare
 10. Taste numerice
 11. Auto
 12. DVD/TV
 13. Manual +/-
 14. Mergi la
 15. Mut
 16. Audio
 17. Repetare A-B
 18. Meniu
 19. Derulare rapidă înainte
 20. Enter
 21. Step
 22. Următorul/Canal +
 23. Stop
 24. Pauză
 25. Mărire
 26. Afișaj
 27. Mod TV
 28. Sursă
 29. Volum +/-
- 6/7/19/22
Taste direcționale
(sus, stânga, dreapta, jos)

Montarea bateriei

Îndepărtați capacul pentru baterie de pe telecomandă conform diagramei din dreapta.

Pas 1: Apăsăți zona capacului spre dreapta.

Pas 2: În același timp scoateți bateria.

Pas 3: Introduceți o baterie CR2025 litiu în lăcaș cu latura pozitivă în sus.



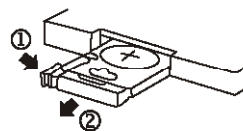

















Pas 4: Montați la loc capacul













Telecomanda

Funcții butoane

Notă: Unele din butoanele listate mai jos pot fi găsite doar pe telecomandă, alte butoane pot fi găsite doar pe aparat. Alte butoane pot fi găsite și pe aparat și pe telecomandă.

-  Buton pornire/oprire. Mutați butonul pe poziția ON pentru a porni aparatul și mutați-l pe OFF pentru a îl opri.
-  Apăsați pentru a schimba formatul imaginii între 16:9 și 4:3.
-  Apăsați în mod repetat pentru a schimba între mod DVD și mod TV.
- MOD DVD**
-  Apăsați pentru a accesa/ieși din meniul de setări.
-  Apăsați pentru a deschide lăcașul discului.
-  Tastele numerice pot fi folosite pentru a introduce numere sau a selecta o melodie, capitol, etc.
-  Apăsați pentru a accesa un item selectat din meniu sau pentru a confirma și executa o selecție făcută.
-  Tastele direcționale pot fi folosite pentru a muta selecția sau pentru a regla valoarea unui item din meniu.
-  Apăsați acest buton, apoi folosiți tastele direcționale SUS/JOS pentru a selecta o sursă de semnal (DVD sau MEDIA), apoi apăsați ENTER pentru a accesa modul corespunzător.
-  Apăsați pentru a schimba modulele de repetare. (Notă: Pentru VCD2.0, SVCD, etc, această funcție este invalidă dacă funcția PBC este activată.) Puteți repeta o secțiune specifică a unui disc, folosind acest buton.
-  Apăsați acest buton pentru a marca punctul de pornire (A) și apăsați-l din nou pentru a marca punctul de oprire (B) al repetiției. Apoi, aparatul va reda la nesfârșit doar această selecție. Apăsați-l a treia oară pentru a anula repetarea A-B și a reveni la redarea normală.
-  Apăsați pentru a sări la melodia/capitolul precedent.
-  Apăsați pentru a sări la melodia/capitolul următor.
-  Apăsați pentru a începe redarea sau pentru a reveni la redare normală din redarea pe repede înainte, repede înapoi, cadru cu cadru, etc.
-  Apăsați pentru a pune pauză temporară; apăsați-l din nou sau apăsați [▶] pentru a reveni la redarea normală.
-  Apăsați o dată pentru a pune pauză redării, apoi apăsați [▶] pentru a continua redarea;
-  Apăsați de două ori pentru a opri redarea.
-  Apăsați în mod repetat pentru a reda imaginea video cadru cu cadru.
-  Apăsați [▶] pentru a reveni la redarea normală (Notă: se aplică la DVD, VCD, MPEG4, etc.)
-  Redare pe repede înainte. Sunt disponibile vitezele de redare 2x, 4x, 8x, 16x și 32x.
-  Redare pe repede înapoi. Sunt disponibile vitezele de redare 2x, 4x, 8x, 16x și 32x.









Funcții butoane

	<p>În timpul redării, apăsați pentru a accesa meniul GOTO (sari la). Folosiți tastele numerice pentru a selecta un titlu, capitol, melodie, timp la care doriți să ajungeți direct. Apăsați-l din nou pentru a părăsi meniul GOTO.</p>
	<p>Apăsați pentru a modifica unghiul de redare. (Notă: Această funcționalitate este activă doar la discurile ce dispun de tehnologie de redare multi-unghi).</p>
	<p>Apăsați acest buton pentru a opri sunetul temporar. Apăsați-l din nou pentru a-l porni.</p>
	<p>Apăsați [VOLUM+] pentru a mări volumul; apăsați [VOLUM-] pentru a micșora volumul.</p>
	<p>Apăsați în mod repetat pentru a selecta o limbă audio disponibilă, furnizată de disc (pentru DVD). Apăsați în mod repetat pentru a selecta canalele audio disponibile, furnizate de disc (pentru VCD).</p>
	<p>Apăsați pentru a reveni la meniul titlu al discului DVD.</p>
	<p>Apăsați pentru a reveni la meniul superior atunci când redați un disc DVD. Atunci când redați un disc ce dispune de funcția PBC (playback control), apăsați acest buton pentru a acționa meniul PBC. Apăsați-l din nou pentru a dezactiva funcția PBC. (Notă: VCD2.0, SVCD au funcția PBC, în timp ce DVD, VCD1.1, CD-DA și discul MP3 nu dispun de funcția PBC.)</p>
	<p>Apăsați în mod repetat pentru a schimba/afișa subtitrarea/subtitrările sau pentru a opri funcția de subtitrare. (Notă: Această funcție funcționează numai cu discuri ce dispun de subtitrări.)</p>
	<p>Apăsați în mod repetat pentru a schimba sau ascunde informațiile despre discul redat, afișate pe ecran.</p>
	<p>Apăsați pentru a mări/micșora scena. Proporțiile disponibile sunt: 2x, 3x, 4x, 1/2, 1/3 și 1/4. În modul de mărire, tastele direcționale pot fi folosite pentru a muta centrul de mărire. (Notă: Se aplică la DVD, VCD, MPEG4, etc.)</p>

Funcții butoane

MOD TV

Funcțiile de butoane ce urmează sunt pentru modul TV. Apăsați [DVD/TV] pentru a schimba în modul TV.

-  **MENU**
Apăsați pentru a accesa meniul TV.
-  **TV MODE**
În modul meniu TV, apăsați în mod repetat pentru a selecta un mod de recepție TV dintre PAL-BG, PAL-DK, PLA-I, SECAM-L, SECAM-L', SECAM-BG și SECAM-DK.
-  **AUTO**
În modul meniu TV, apăsați pentru a scana automat canalele TV disponibile și pentru a le memora.
-  **MANUAL +/-**
În modul meniu TV, apăsați pentru a face o scanare manuală a programelor TV.
-  Apăsați pentru a opri scanarea în timpul scanării auto sau a scanării manuale.
-  În mod meniu TV, apăsați pentru căutare fină (creștere) pe frecvența canalului curent.
-  În mod meniu TV, apăsați pentru căutare fină (descreștere) pe frecvența canalului curent.
-  Apăsați pentru a sări la canalul precedent presetat.
-  Apăsați pentru a sări la canalul următor presetat.

Încărcare

Încărcarea aparatului

Aparatul este întreținut de o baterie litiu-polimer care prezintă o rată mare a raportului energie/greutate. Nu are efect de memorare și astfel poate fi reîncărcat oricând fără a se ține cont dacă este descărcat parțial sau total. Durează aproximativ 3~4 ore pentru a încărca complet bateria, iar după ce a fost încărcată, viața acesteia este de până la două ore.

1. Prin adaptor AC/DC

Conectați adaptorul AC/DC atașat, la mufa de intrare DC a aparatului, apoi conectați adaptorul la o sursă de curent AC 100V~240V.

2. Prin adaptorul de brichetă auto

Conectați un cap al adaptorului de brichetă auto în intrarea DC a aparatului, apoi conectați celălalt cap la bricheta auto.

Notă: Asigurați-vă că aparatul este oprit înainte de a-l încărca. Schimbarea culorii de la roșu la verde a LED-ului indică faptul că bateria a fost complet încărcată.

Folosirea și mentenanța bateriei reîncărcabile

1. Temperatura de funcționare a bateriei reîncărcabile este de la 0°C la 45°C.
2. Întotdeauna deconectați aparatul atunci când nu este folosit sau la încărcat.
3. Producerea inevitabilă de căldură este normală în timpul funcționării.
4. Nu supuneți aparatul unor impacturi puternice.
5. A se feri de umiditate ridicată și supraîncălzire.

Conexiuni

Conectarea la TV

Aparatul dispune de o mufă de ieșire AV. Aceasta poate fi conectată la aparatul TV pentru vizionare. Folosiți un cablu AV pentru a conecta ieșirea AV a aparatului la o intrare video, canale, iar canalele audio stânga/dreapta la intrările audio ale unui televizor. Apoi, puteți viziona materialul video la televizorul conectat.

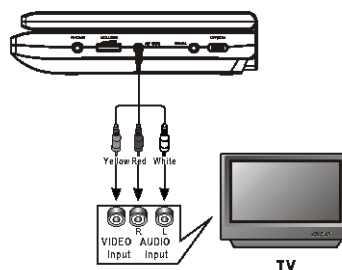

Conectarea la un amplificator

Aparatul dispune de o ieșire audio digitală Coaxial astfel încât îl puteți conecta la un amplificator pentru o mai bună calitate sonoră. Folosiți un cablu Coaxial pentru a conecta ieșirea audio digitală Coaxial la intrarea audio Coaxial a unui amplificator.

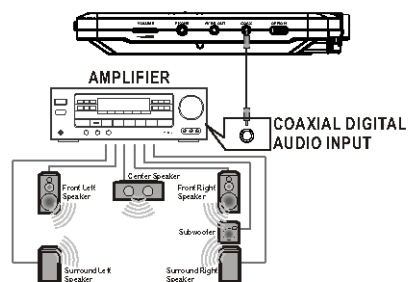

Conectarea la o antenă TV

Aparatul dispune de o intrare de antenă. Conectați acest aparat la un cablu de antenă prin mufa de intrare de antenă astfel încât să puteți viziona programe TV cu acest aparat. După ce conectarea a fost efectuată corect, apăsați [DVD/TV] pentru a schimba în modul TV și pentru a putea viziona programe TV.

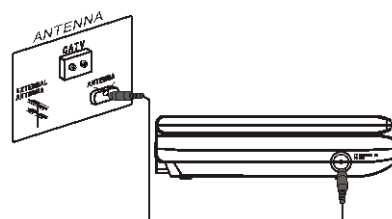

Setări de sistem

Operații cu meniul

1. În mod DVD, apăsați butonul [SETĂRI] de pe telecomandă sau de pe aparat pentru a accesa meniul de setări.
2. Apăsați [STÂNGA]/[DREAPTA] pentru a selecta un item. Va fi afișat submeniul itemului selectat.
3. Apăsați [SUS]/[JOS] pentru a selecta un item ce doriți să îl setați în submeniu, apoi apăsați [ENTER]/[DREAPTA]/[OK] pentru a accesa. Folosiți butoanele [SUS]/[JOS] pentru a selecta o opțiune, apoi apăsați [ENTER]/[OK] pentru a confirma, sau apăsați [STÂNGA] pentru a anula.
4. Apoi puteți apăsa [SUS]/[JOS] pentru a continua cu setarea altor itemuri în submeniu.
5. Apăsați [DREAPTA] pentru a naviga înapoi la meniu superior celui curent.
6. Apăsați [SETĂRI] din nou pentru a ieși din meniul de setări. Puteți de asemenea să navigați pe **X**, iar apoi să apăsați pe [ENTER]/[OK] pentru a ieși.

1 GENERAL SETUP PAGE (PAGINA DE SETĂRI GENERALE)

Există șase itemuri în pagina de setări generale. Acestea sunt TV DISPLAY, ANGLE MARK, OSD LANGUAGE, CLOSED CAPTIONS, SCREEN SAVER și LAST MEMORY.

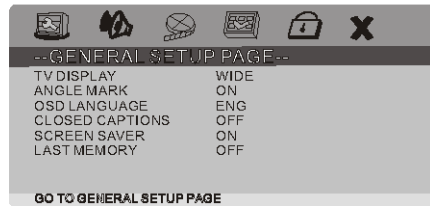

1.1 TV DISPLAY (AFIȘAJUL TV)

Dacă aparatul este conectat la un aparat TV de tip obișnuit, selectați **4:3 PANSKAN** sau **4:3 LETTERBOX**.

4:3 PANSKAN: Imaginea wide-screen va fi afișată pe ecran în aspectul său implicit cu părți lipsă în stânga și în dreapta.

4:3 LETTERBOX: Imaginea wide-screen va fi afișată pe ecran în aspectul său implicit cu porțiuni negre în părțile de sus și jos.

16:9: Selectați această opțiune dacă aparatul este conectat la un TV wide-screen. Imaginea wide-screen va fi afișată pe tot ecranul în aspectul său implicit, în timp ce imaginea 4:3 va fi lătită pentru a putea încăpea pe ecran.

1.2 ANGLE MARK (SETAREA UNGHIULUI)

Setați acest item **ON**. Atunci când un disc înregistrat cu tehnologie multi-cameră este redat, setarea unghiului este vizibilă pe ecran. În acel moment puteți vizualiza materialul video din diferite unghiuri de filmare prin apăsarea butonului [UNGHI] de pe telecomandă.

Setați acest item **OFF** pentru a dezactiva această funcționalitate.

Setări de sistem

1.3 OSD LANGUAGE (LIMBA AFIȘATĂ)

Selectați limba dorită pentru afișarea meniurilor și a funcționalităților.

1.4 CLOSED CAPTIONS (SUBTITRĂRI)

Setați acest item **ON**. Atunci când un disc conține subtitrări, acestea vor fi afișate pe ecran. Setați acest item **OFF** pentru a le ascunde.

Puteți apăsa butonul [SUBTITRARE] de pe telecomandă pentru a afișa sau ascunde subtitrările.

Notă: Această funcționalitate este activă doar pentru discurile ce conțin subtitrări.

1.5 SCREEN SAVER (ECONOMIZOR DE ECRAN)

ON: Dacă o imagine rămâne nemișcată pe ecran, de exemplu atunci când un disc este pe modul pauză sau oprit, pentru mai multe minute la rând, un screen saver va apărea pe ecran. Puteți apăsa orice buton pentru a reveni.

OFF: Dezactivează funcționalitatea screen saver.

1.6 LAST MEMORY (MEMORARE)

ON: În timpul redării sau în modul pauză/oprit, de fiecare dată când scoateți discul, aparatul va memora poziția (minutajul) ultimei redări. Data viitoare când inserați același disc, aparatul va relua redarea începând de la poziția memorată.

OFF: Dezactivează funcționalitatea de memorare

2 AUDIO SETUP PAGE (PAGINA DE SETĂRI AUDIO)

Există trei item-uri în pagina de setări audio. Acestea sunt: ANALOG SETUP, DIGITAL SETUP și DOLBY DIGITAL SETUP.



2.1 ANALOG AUDIO (SETARE AUDIO ANALOG)

2.1.1 DOWNMIX

LT/RT: Canalul 5.1 este transformat în canal stânga și canal dreapta și este redat prin boxele FL (față-stânga) și FR (față-dreapta).

STEREO: Canalul 5.1 este transformat în semnal stereo și este redat prin boxele FL și FR.

Notă: Această funcționalitate este valabilă doar pentru discurile capabile de redare conținut Dolby AC-3 pe 5.1 canale.

2.2 SETARE AUDIO DIGITAL

2.2.1 DIGITAL OUTPUT (IEȘIREA DIGITALĂ)

SPDIF/OFF: Nu va exista semnal audio digital (Coaxial este oprit).

Setări de sistem

SPDIF/RAW: Semnalul audio digital va fii în forma neprelucrată.

SPDIF/PCM: Semnalul audio digital va fii în format PCM.

2.3 DOLBY DIGITAL SETUP (SETARE AUDIO DOLBY DIGITAL)

2.3.1 DUAL MONO

STEREO: Player-ul redă canalul audio stânga și canalul audio dreapta prin boxele FL (față-stânga) și respectiv FR (față-dreapta).

L-MONO: Player-ul redă numai canalul audio stânga prin ambele boxe FL (față-stânga) și FR (față-dreapta).

R-MONO: Player-ul redă numai canalul audio dreapta prin ambele boxe FL (față-stânga) și FR (față-dreapta).

MIX-MONO: Player-ul redă semnalul mediu al canalelor stânga și dreapta prin boxele FL (față-stânga) și FR (față-dreapta).

Notă: Această funcționalitate se aplică numai la discuri ce dispun de tehnologia Dolby AC-3 2CH.

2.3.2 DYNAMIC

Atunci când vizionați filme la volum mic, de exemplu noaptea, puteți crește valoarea dynamic pentru a evita pierderea detaliilor audio rezultate din volumul mic.

3 VIDEO SETUP PAGE (PAGINA DE SETĂRI VIDEO)

Există două itemuri în pagina de setări video.

Meniul COLOR SETTINGS este folosit pentru a seta calitatea imaginii pentru aparatul TV conectat, în timp ce meniul PANEL QUALITY este folosit pentru a seta calitatea imaginii pentru ecranul LCD al aparatului.

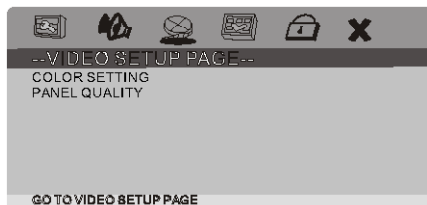

3.1 COLOR SETTINGS (SETARE CULORI)

3.1.1 SHARPNESS (CLARITATE)

Există trei opțiuni (**HIGH**, **MEDIUM** și **LOW**) din care puteți alege, pentru acest item.

3.1.2 BRIGHTNESS, CONTRAST, HUE and SATURATION (LUMINOZITATE, CONTRAST, NUANȚĂ și SATURAȚIE)

Accesați aceste item-uri, folosiți tastele direcționale [**STÂNGA**]/[**DREAPTA**] pentru a ajusta valoarea, apoi apăsați [**OK**] pentru a confirma.

3.1.3 GAMMA

Există patru opțiuni (**HIGH**, **MEDIUM**, **LOW** și **NONE**) ce pot fii alese în acest item.

3.1.4 LUMA DELAY (ÎNTÂRZIERE LUMINOZITATE)

Există două opțiuni (**0T** și **1T**) ce pot fii alese în acest item.

3.2 PANEL QUALITY (CALITATE AFIȘARE)

Vă rugăm să consultați instrucțiunile de la COLOR SETTINGS.

Setări de sistem

4 PREFERENCE PAGE (PAGINA DE PREFERINȚE)

Dacă nu există un disc în unitate, unitatea este deschisă sau discul din unitate este oprit, acest item este disponibil. Există 7 itemuri în pagina de preferințe. Acestea sunt: TV TYPE, PBC, AUDIO, SUBTITLE, DISC MENU, PARENTAL și DEFAULT.

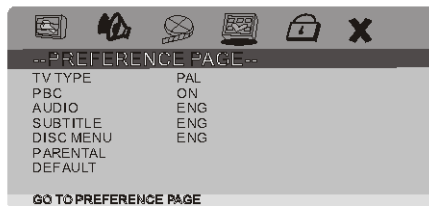

4.1 TV TYPE (MODURI TV)

Acest produs suportă standardele de emisie NTSC (National Television System Committee) și PAL (Phase Alternating Line)

PAL: Dacă televizorul conectat este în sistem PAL, selectați acest mod. Va schimba semnalul video al unui disc NTSC în formatul PAL.

MULTI: Dacă televizorul conectat este multi sistem, selectați acest mod. Formatul semnalului de ieșire video va fi în concordanță cu semnalul video al discului

NTSC: Dacă televizorul conectat este în sistem NTSC, selectați acest mod. Va schimba semnalul video al unui disc PAL în format NTSC.

Notă: Dacă este făcută o selecție greșită, imaginea redată o să fie slab calitativă. În acest caz, trebuie să schimbați modul de emisie.

4.2 PBC (Play Back Control)

ON: Activează funcția PBC.

OFF: Dezactivează funcția PBC.

Notă: Această opțiune funcționează numai cu discurile encodeate cu funcții PBC ca VCD 2.0, SVCD etc. Discurile DVD, VCD1.1, CD-DA și MP3 nu au funcția PBC.

4.3 AUDIO, SUBTITLE and DISC MENU (AUDIO, SUBTITRĂRI și MENIUL DISCULUI)

Selectați limba audio preferată, limba subtitrării și a meniului discului în acest item.

Puteți de asemenea selecta limba audio dorită folosind butonul [AUDIO], și limba subtitrării folosind butonul [SUBTITRARE] de pe telecomandă.

Notă: Dacă limba selectată nu este disponibilă pentru discul redat, setarea implicită a discului va rămâne selectată.

4.4 PARENTAL

Acest item permite utilizatorului setarea unei valori maxime pentru filmele ce pot fi vizionate. Filmele ce depășesc o valoare setată de controlul parental nu pot fi vizualizate fără a introduce parola corectă. Mai mult, pentru resetarea valorilor trebuie introdusă această parolă. Parola implicită este **136900**.

Notă: Această funcționalitate este activă doar pentru discurile ce dispun de control parental.

Setări de sistem

4.5 DEFAULT (IMPLICIT)

Accesați pentru a putea restaura toate setările din fabrică ale aparatului, mai puțin setările din PARENTAL și din pagina PASSWORD.

5 PASSWORD SETUP PAGE (PAGINA DE SETARE PAROLĂ)

5.1 PASSWORD MODE (MOD PAROLĂ)

Puteți porni/opri din acest item funcția de parolare.

Notă: Trebuie să introduceți parola corectă și apoi să apăsați butonul [ENTER]/[OK] înainte de a schimba opțiunea din acest item. Parola implicită este 136900.

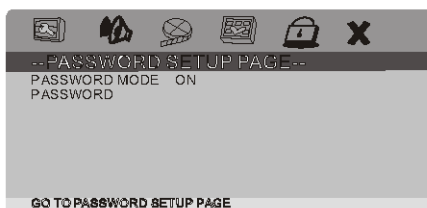

5.2 PASSWORD (PAROLA)

Puteți reseta parola folosind acest item.

Notă: Parola implicită (136900) este mereu activă, chiar dacă parola a fost resetată.

Redare

După ce conexiunile au fost efectuate cu succes porniți aparatul. Acum este gata de funcționare.

Încărcarea și redarea unui disc

- După ce ați legat aparatul la o sursă de curent, mutați butonul de Pornire/Oprire pe poziția ON.
- Apăsăți [OPEN] pentru a deschide lăcașul discului. Poziționați un disc în acest lăcaș, cu partea inscripționată în sus.
- Închideți lăcașul discului. Aparatul va încărca conținutul discului și va începe redarea.

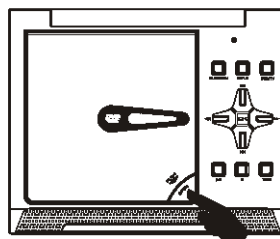

REDARE DSIC MP3/MPEG4

Introduceți un disc MP3/MPEG4 în aparat, apoi, meniul conținutului va fi afișat pe ecran.

OPERAREA MENIULUI:

Folosiți butoanele direcționale [SUS]/[JOS] pentru a selecta un director sau un fișier, iar apoi apăsați [ENTER] pentru a accesa directorul selectat sau pentru a reda fișierul selectat. Aveți posibilitatea de a folosi butoanele numerice pentru a face o selecție de director sau pentru a accesa un fișier pentru redare.

În meniul conținutului, apăsați [STÂNGA] pentru a reveni la meniul superior.

[TITLU]: Apăsăți în mod repetat pentru a schimba modul de redare FOLDER și modul de redare FILELIST.

[REPETĂ]: Apăsăți pentru a selecta modul repetare, SINGLE (SINGUR), REPEAT ONE (REPETĂ UNUL), REPEAT FOLDER (REPETĂ DIRECTOR) sau FOLDER (DIRECTOR).

[MENU]: În timpul redării unui disc MPEG4, apăsați pentru a vă întoarce la meniul conținutului.

[◀◀]/[▶▶]: pentru a naviga la precedenta/următoarea pagină de meniu.

Notă: În timpul redării, [▶▶], [◀◀], [▶], [◀], [||], [■] (apăsăți pentru a opri redarea), [REPETĂ], [A-B], [VOLUME+/-], [MUTE], etc. sunt disponibile. Vă rugăm studiați capitolul **FUNCȚII BUTOANE** pentru amănunte.

REDARE POZE KODAK

- Introduceți cd-ul cu poze kodak în aparat; acesta va fi încărcat automat.
- Apăsăți butonul [■] pentru a accesa modul de previzualizare a imaginilor. În modul de previzualizare folosiți butoanele direcționale pentru a alege o imagine, apoi apăsați [ENTER]/[OK]/[▶] pentru a porni redarea imaginilor începând cu imaginea selectată. În modul de previzualizare, folosiți butoanele direcționale și butonul [ENTER]/[OK] pentru selecția **Slide Show**, **Menu**, **Prev** sau **Next** din partea de jos a ecranului.
Slide Show: Începe redarea automată a imaginilor.

Redare

Menu: Accesează meniul cu instrucțiuni pentru butoanele de pe telecomandă. În cadrul meniului, apăsăți [ENTER]/[OK] pentru a merge la pagina următoare de instrucțiuni și încă o dată pentru a părăsi meniul.

Prev/Next: Navigați în pagina anterioară/următoare.

- **Butoanele:**

[■]: Accesați modul de previzualizare a imaginilor.

[||]: Apăsăți pentru a pune pauză redării. Apăsăți din nou sau apăsăți [▶] pentru a continua redarea.

[▶]: Apăsăți pentru a începe redarea sau pentru a relua modul normal de redare.

[ZOOM]: În timpul redării, apăsăți [ZOOM] în mod repetat pentru a mări/micșora imaginea sau pentru a reveni la dimensiunile sale normale. Atunci când imaginea este mărită, butoanele direcționale pot fi folosite pentru a mișca imaginea.

[◀◀]/[▶▶]: Apăsăți pentru a sări la următoarea/precedenta imagine în timpul redării.

Taste numerice: În timpul redării, tastele numerice pot fi folosite pentru a introduce un număr de fotografie pe care doriți să o accesați direct

[STÂNGA]/[DREAPTA]: Apăsăți pentru a roti imaginea invers sensului acelor de ceasornic sau în sensul acelor de ceasornic, în timpul redării.

REDARE USB ȘI CARD SD/MS/MMC

- Introduceți un drive USB în mufa USB a aparatului. Apăsăți [SURSA] pentru a accesa modul **MEDIA**, apoi selectați **USB SLOT 1** pentru a accesa drive-ul USB conectat și pentru a reda fișierele compatibile de pe acesta.

- Introduceți un card SD, MMC sau MS în slotul SD/MMC/MS. Apăsăți [SURSA] pentru a accesa modul **MEDIA**, apoi selectați **CARD** pentru a accesa cardul de memorie conectat și pentru a reda fișierele compatibile de pe acesta.

Notă: Dacă nu este conectat nici un drive USB sau card de memorie la aparat, se va afișa **NO MEDIA** atunci când selectați **MEDIA**.

Redare DIVX

DIVX este un format video, ce este cunoscut în cele mai multe cazuri ca AVI.

Discurile DIVX beneficiază de o calitate înaltă ce este comparabilă cu cea a discului DVD. De exemplu:

Film de 1.5h	Format MPEG-1/2	Format DivX
DVD(MPEG-2)	aprox. 1.5-2GB	aprox. 600-800MB
VCD(MPEG-1)	aprox. 800MB-1GB	aprox. 200-300MB

Diferențele dintre MPEG-1, MPEG-2 și MPEG-4

	MPEG-1	MPEG-2	MPEG-4
Viteză (kb/s)	1380kb/s(352X288)	6500kb/s	(720x576)880kb/s(720x576)
Calitate	Bună	Excelentă	Perfectă
Cerințe hardware	Joase	Medii	Ridicate

Specificații

Sursă de curent	DC 9-12V
Consum de curent	10W
Temperatură de operare	5-40°C
Tip baterie	Li Polymer
Dimensiune display	7 inch

DVD

Discuri compatibile	DVD/VCD/CD/MP3/MPEG4/DIVX
Semnal sistem	PAL/NTSC
Frecvență de răspuns	20Hz până la 20KHz
Ieșire video	1 Vp-p75Ω
Ieșirea audio	1.4 Vrms/10KΩ
Gama dynamic	Mai mult de 85dB
Laser	Laser semiconductor, lungime undă: 650nm/795nm

RECEIVER TV

Impedanță	75Ω
Sistem recepție	PAL-BG, PAL-DK, PAL-I, SECAM-L, SECAM-L', SECAM-BG și SECAM-DK

Probleme de utilizare

Înainte de a apela la un service, vă rugăm consultați acest tabel.

Simptomă	Cauză	Remediu
Aparatul nu pornește	<ul style="list-style-type: none"> Adaptorul AC/DC nu este conectat la aparat sau la o sursă de curent 	<ul style="list-style-type: none"> Conectați corect adaptorul AC/DC la mufa aparatului conectați adaptorul la sursa de curent
Imagine Nu există imagine la aparatul TV conectat	<ul style="list-style-type: none"> Cablul video nu este conectat corect la aparatul TV 	<ul style="list-style-type: none"> Conectați corect cablul video AV
Sunet Nu există sunet sau sunetul este distorsionat	<ul style="list-style-type: none"> Volumul este setat foarte încet Sunetul este oprit Discul este redat pe mod repede înainte/înapoi Sunetul este redat prin căștile conectate la aparat 	<ul style="list-style-type: none"> Măriți volumul Apăsăți butonul [MUTE] pentru a proni sunetul Apăsăți [PLAY/PAUSE] Scoateți căștile și sunetul va fi redat prin boxe aparatului
Discul nu poate fi redat	<ul style="list-style-type: none"> Discul nu este poziționat corect în aparat Aparatul nu este compatibil cu discul Discul este murdar 	<ul style="list-style-type: none"> Verificați dacă discul este poziționat cu partea inscripționată în sus Curățați discul
Aparatul se oprește atunci când un drive USB sau un card de memorie este introdus	<ul style="list-style-type: none"> Drive-ul USB sau cardul de memorie introduse nu sunt certificate 	<ul style="list-style-type: none"> Aparatul nu poate reda drive-uri USB sau card-uri de memorie necertificate. În caz că aparatul se oprește, opriți-l de la buton și deconectați-l de la sursa de curent. Apoi conectați-l din nou. Aparatul va reveni la starea normală
Telecomanda nu funcționează	<ul style="list-style-type: none"> Nu există baterii în telecomandă Bateriile sunt descărcate Telecomanda nu este îndreptată către senzorul de recepție Telecomanda nu este în aria de operare Aparatul este oprit 	<ul style="list-style-type: none"> Introduceți două baterii AAA/1.5V în telecomandă Înlocuiți bateriile cu altele noi Asigurați-vă că telecomanda este îndreptată către senzorul de recepție Asigurați-vă că telecomanda este în aria de operare Opriți aparatul și deconectați-l de la sursa de curent. Apoi porniți din nou aparatul



Reciclarea echipamentelor electrice și electronice uzate:

Acest simbol prezent pe produs sau pe ambalaj semnifică faptul că produsul respectiv nu trebuie tratat ca un deșeu menajer obișnuit. Nu aruncați aparatul la gunoiul menajer la sfârșitul duratei de funcționare, ci duceți-l la un centru de colectare autorizat pentru reciclare. În acest fel veți ajuta la protejarea mediului înconjurător și veți putea împiedica eventualele consecințe negative pe care le-ar avea asupra mediului și sănătății umane.



Pentru a afla adresa celui mai apropiat centru de colectare:

- Contactați autoritățile locale;
- Accesați pagina de internet: www.mmediu.ro ;
- Solicitați informații suplimentare de la magazinul de unde ați achiziționat produsul.