

PDVD-12809S SUNPLUS方案 标准说明书

AKAI

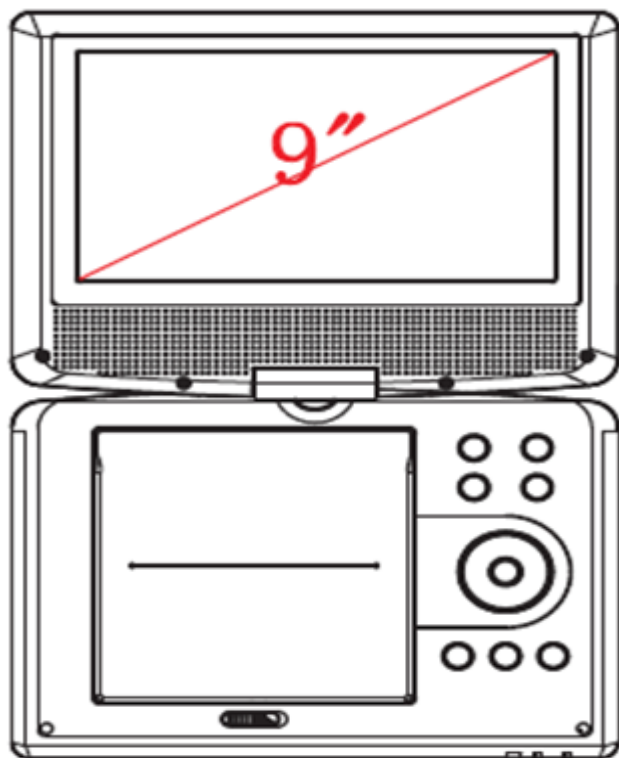

MANUALUL UTILIZATORULUI
PDVD-12809S



Cuprins

Cuprins P1

Instrucțiuni de siguranță P2

Măsuri de siguranță P3

Identificarea comenzilor P4-P6

Setarea meniului SETUP P7-P8

Parametrii și specificații P9

Parametrii bateriei P9

Instrucțiuni de siguranță



Atenție: Pentru a reduce riscul de electrocutare, nu scoateți carcasa sau capacul din spate. În interior nu sunt piese ce pot fi reparate de utilizator. Pentru service adresați-vă personalului calificat.



Atenție: Pentru a preveni riscul de incendiu sau șoc electric, nu expuneți aparatul la ploaie sau umezeală.

- Nu expuneți adaptorul și DVD-ul portabil la apă (picături sau stropi) și nu plasați obiecte umplute cu lichide (vaze) pe unitate.
- Păstrați DVD-ul portabil departe de lumina directă a soarelui și de surse de căldură, cum ar fi radiatoare sau sobe.
- Nu blocați orificiile de ventilare. Sloturile și deschizăturile unității sunt prevăzute pentru ventilație. Deschiderile nu trebuie niciodată să fie blocate prin plasarea DVD-ul portabil pe o pernă, canapea sau alte suprafețe similare.
- Nu așezați DVD-ul portabil pe o suprafață instabilă. Unitatea poate cădea și deteriora.
- Nu așezați niciodată obiecte grele sau ascuțite pe panoul LCD sau pe cadru.
- Folosiți doar adaptorul AC inclus cu DVD-ul portabil. Utilizarea oricărui alt adaptor va anula garanția.
- Mufa adaptorului AC este folosită pentru a deconecta aparatul, acesta din urmă rămânând operabil .
- Deconectați din priză atunci când unitatea nu este în uz.
- Atenție la aspectele de legate mediu în momentul în care eliminați bateria.



ATENȚIE: Pericol de explozie dacă bateria este înlocuită. Înlocuiți doar cu același tip sau cu tip echivalent. (Baterie litiu)



AVERTISMENT: Bateria (bateria sau bateriile sau acumulatorul) nu trebuie expusă la căldură excesivă, cum ar fi expunerea la soare, foc sau altă sursă de căldură.



AVERTISMENT: Presiunea excesivă a sunetului din căști poate provoca pierderea auzului.



AVERTISMENT: Utilizați doar accesoriile furnizate de către producător, DVD-ul portabil este livrat cu un adaptor AC. Adaptorul AC este folosit ca dispozitiv de deconectare, acesta rămânând ușor operabil

Acest marcaj indică faptul că acest produs nu ar trebui să fie aruncat alături de alte deșeuri menajere, pe întreg teritoriul UE. Pentru a preveni afectarea mediului înconjurător sau sănătății umane prin aruncarea necontrolată a deșeurilor, reciclați în mod responsabil pentru a promova reutilizarea durabilă a resurselor materiale. Pentru aceasta, vă rugăm să apelați la sistemele de colectare sau să contactați magazinul de unde produsul a fost achiziționat. Ei pot lua acest produs în vederea reciclării în condiții de siguranță de mediu.



Măsuri de siguranță



Atenție: Acest player digital video folosește un sistem laser. Utilizarea controalelor, ajustarea, sau efectuarea procedurilor altele decât sunt specificate, pot duce la expunerea la radiații periculoase.



Atenție: Pentru a preveni expunerea directă la razele laser, nu deschideți carcasa. Radiațiile cu laser sunt vizibile atunci când deschideți carcasa.



Atenție: Nu priviți niciodată direct în raza laser.



Atenție: Nu instalați acest produs într-un astfel de spațiu strâmt cum ar fi un diplomat sau un obiect asemănător.



Atenție: Atunci când unitatea este utilizată de către un copil, părinții trebuie să se asigure de faptul că acesta a înțeles conținutul cărții de instrucțiuni, că folosește corect bateria tot timpul.



Atenție: Atunci când veți găsi acumulatorul supraîncălzit, vă rugăm să încetați folosirea bateriei și să contactați centrul de service pentru a obține înlocuirea bateriei.



Atenție: Nu încărcați acumulatorul pe suprafețe insuficient ventilate, cum ar fi: canapea, saltea, pernă, materiale moi..



Atenție: Nu ne vom asuma nici o responsabilitate în cazul în care utilizatorul folosește incorect bateria și nu este atent la instrucțiunile de atenționare de pe eticheta acesteia.



Atenție: Este interzisă utilizarea pentru portul USB a unui cablu de peste 250mm.

Note privind drepturile de autor:

- Este interzisă prin lege copierea, difuzarea prin intermediul cablului, sau în public, sau închirierea materialului protejat de copyright, fără permisiune.
- Acest produs beneficiază de protecție la copiere, dezvoltată de Macrovision. Semnalele de protecție sunt înregistrate la copiere pe unele discuri. În momentul înregistrării elemente de copyright vor apărea pe imagine. Acest produs beneficiază de protecția drepturilor de autor protejate de brevete U.S. și alte drepturi de proprietate intelectuală deținute de Macrovision Corporation și alți deținători de drepturi. Utilizarea protecției drepturilor de autor asupra tehnologiei este autorizată de Macrovision Corporation, și este destinată pentru acasă și alte utilizări limitate; alte tipuri de utilizări trebuie autorizate de Macrovision Corporation. Ingineria inversă și dezasamblarea produsului este interzisă.

NUMĂRUL DE SERIE:

Puteți găsi numărul de serie pe partea din spate a unității. Acest număr este unic și nu este compatibil cu alte unități. Dumneavoastră ar trebui completați informațiile solicitate aici și să păstrați acest ghid.

Model No. _____
Serial No. _____
Data Cumpărării _____

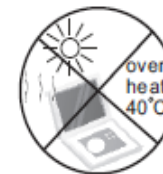
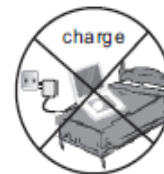

Identificarea comenzilor

Unitatea principală

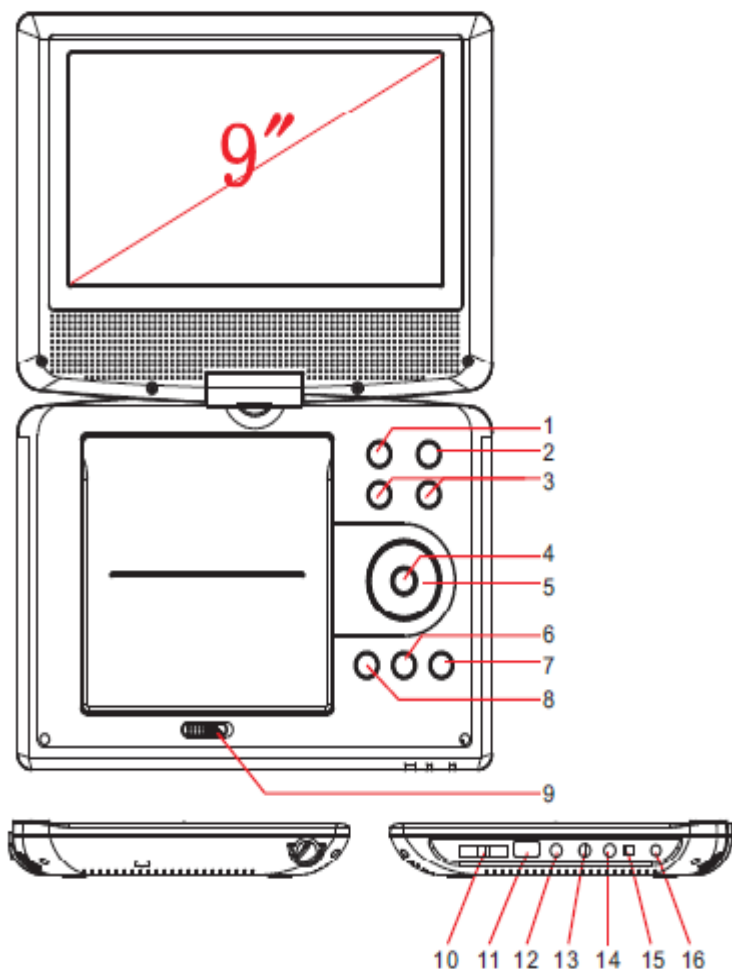

1. MENU
 2. SURSĂ
 3. VOL- / VOL+
 4. ENTER
 5. următorul / dreapta
 precedentul / stânga
 înainte / sus
 înapoi / jos
 6. STOP
 7. SETUP
 8. PLAY / PAUSE
 9. DESCHIDE
 10. SD/MMC/MS
 11. USB
 12. Socket Cască
 13. AV OUT
 14. COAXIALE
 15. ON/OFF
 16. DC în 9-12V
- apăsare scurtă declanșează sus/dreapta/jos/stânga;
apăsarea lungă declanșează înainte/următorul/înapoi/precedentul.

Introduceți bateria

1. Deschideți trapa bateriei.

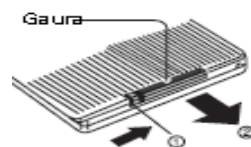

2. Inserați bateria.

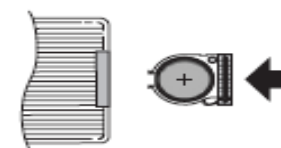

NOTĂ:

Scoateți bateria pe durata depozitării sau când nu sunt utilizați DVD-ul pentru o lungă perioadă de timp.

Identificarea comenzilor

Telecomanda

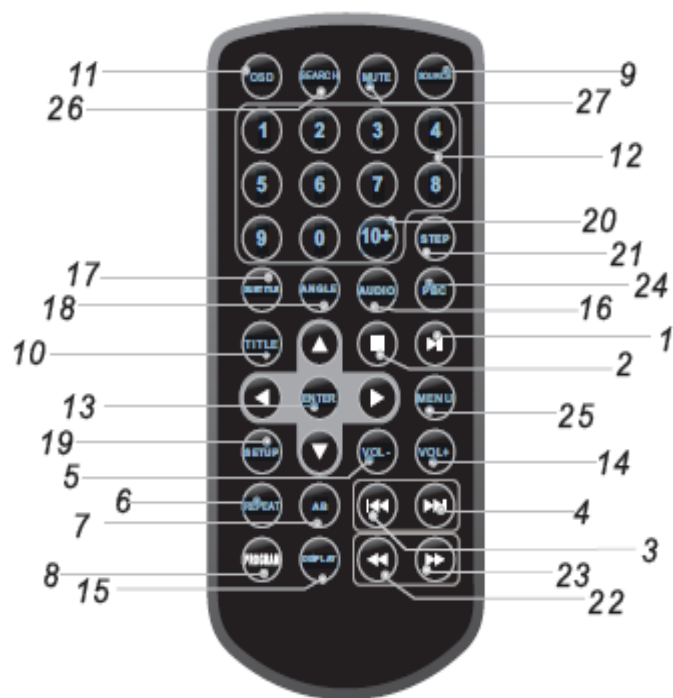

1. PLAY/PAUSE

Apăsați PLAY/PAUSE o dată pentru a întrerupe redarea; apăsați PLAY/PAUSE a doua oară pentru a relua redarea.

2. STOP

Dacă apăsați o dată, unitatea se oprește într-un punct din care se va relua redarea în cazul în care ulterior apăsați butonul ENTER. Dar dacă apăsați din nou butonul STOP, în loc de butonul ENTER, redarea nu va fi reluată.

3. Înapoi

Salt la capitolul (piesa) anterior (anterioară).

4. Înainte

Salt la capitolul (piesa) următor (ulterioară).

5. VOL -

Ajustează volumul mai încet.

6. REPETĂ

Apăsați REPEAT în timpul redării pentru a selecta modul de repetare dorit.

DVD: puteți reda un capitol / titlu / toate de pe un disc.

VCD/ CD: puteți reda o melodie / toate de pe un disc.

Mp3/ WMA: puteți selecta Repetă unu / Repetă dosar de pe un disc.

7. AB

Pentru a repeta un segment: apăsați AB o dată pentru a seta punctul de pornire al segmentului de repetat, apăsați din nou AB pentru a stabili punctul final, și DVD-ul va repeta segmentul de la început până la punctul final.

8. PROGRAM:

DVD/ VCD/ CD/ Mp3: Funcția program vă permite să stocați melodiile preferate de pe disc. Apăsați butonul PROGRAM, meniul programului va apărea pe ecran. Aici puteți introduce direct titlurile, capitolele sau numărul pieselor și selecta opțiunea PLAY. Pentru a relua redarea normală, apăsați PROGRAM și selectați opțiunea CLEAR din meniul programului.

JPEG: Aveți posibilitatea să apăsați în mod repetat PROGRAM pentru a selecta modul slide show (prezentare); sunt 16 tipuri de slide show.

9. SURSĂ

DVD / CARD / USB.

10. TITLU

Revenire la meniul titlu.

11. OSD

Selectează limba OSD.

12. BUTOANELE NUMEROTATE 0-9

Selectează elementele numerotate dintr-un meniu.

13. ENTER

Confirmă selecția meniului.

14. VOL +

Ajustează volumul mai tare.

15. DISPLAY

Afișază informațiile de redare și statusul.

16. AUDIO

DVD: Apăsați AUDIO în mod repetat în timpul redării pentru a schimba limba curentă într-o altă limbă, dacă sunt disponibile.

CD/ VCD: Apăsați AUDIO în mod repetat în timpul redării pentru a schimba canalele audio (stereo, stânga sau dreapta)

17. SUBTITLE

Apăsați SUBTITLE în mod repetat în timpul redării pentru schimba subtitrarea în diferite limbi.

18. ANGLE

Apăsați ANGLE pentru a schimba unghiul de vizualizare, pe DVD-uri care suportă această caracteristică.

19. SETUP

Accesează sau elimină meniul de configurare.

20. 10 + BUTON

Pentru a selecta o piesă mai mare sau egală cu 10. De exemplu: pentru a selecta 12, apăsați 10 +, apoi apăsați butonul numărul 2.

21. STEP

Apăsați STEP o dată pentru a opri redarea, apoi apăsați STEP pentru a avansa cadru cu cadru.

22. BUTONUL ◀◀

Acest buton permite saltul înapoi pe nivele (X2-> X4-> X8->X20). Apăsați butonul ENTER pentru a reveni la redarea normală.

23. BUTONUL ▶▶

Acest buton permite saltul înainte pe nivele (X2-> X4-> X8->X20). Apăsați butonul ENTER pentru a reveni la redarea normală.

24. PBC

PBC pornire/oprire. Valid numai pentru VCD. Pentru alte discuri, această funcție nu este validă.

25. MENU

Accesează meniul de pe un disc DVD.

26. SEARCH

Salt la un punct de timp, titlu sau capitol pe care îl doriți în modul DVD.

27. MUTE

Dezactivează ieșirea audio.

Setarea meniului SETUP

Sistemul de Page Setup

Apăsați butonul SETUP pentru a obține meniul de configurare. Utilizați butoanele de direcție ▲▼◀▶ pentru a selecta opțiunea preferată. După ce ați terminat setările, apăsați butonul Setup din nou, pentru a afișa în mod normal.

• Configurare sistem

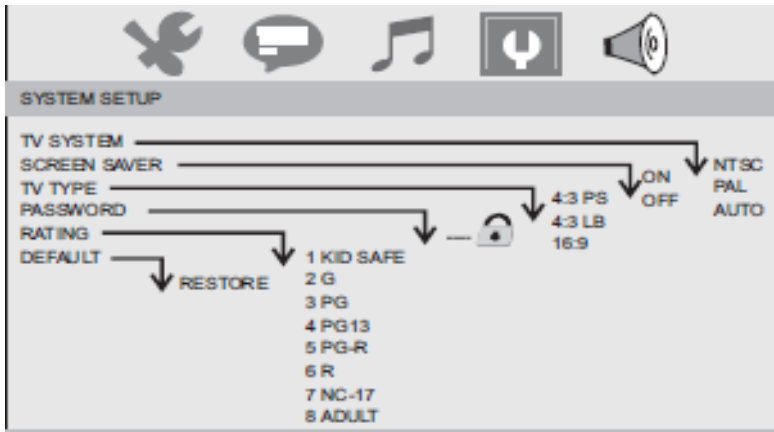

• Sistemul TV

Alegerea sistemului de culoare care corespunde televizorului dumneavoastră pentru ieșirea AV. Acest DVD Player este compatibil cu NTSC și PAL.

PAL - Selectați această opțiune dacă televizorul este conectat la sistemul PAL. Va schimba semnalul video din NTSC în format PAL.

NTSC - Selectați această opțiune dacă televizorul este conectat la sistemul NTSC. Va schimba semnalul video din PAL în format NTSC.

Auto: Modifică automat semnalul video de ieșire în funcție de formatul discului.

• Screen Saver

Această funcție este folosită pentru a activa sau dezactiva protecția ecranului.

• Tipul TV

Selectează raportul de aspect al imaginii.

4:3 PS: dacă aveți un televizor normal și doriți ambele părți ale imaginii să fie tăiate sau formatate pentru a se potrivi ecranului televizorului.

4:3 LB: dacă aveți un televizor normal. În acest caz, o imagine mare va fi afișată, cu benzi negre în partea superioară și în partea inferioară a ecranului TV.

16:9: ecran lat.

• Parola

Introduceți parolă de utilizator. Parola implicită este 0000.

• Rating

După ce ați introdus parola de intrare corect, aveți posibilitatea să modificați nivelul parental.

• Default

Revine la setările din fabrică ale meniului de configurare.

Pagina de setare a limbii

• Setarea limbii

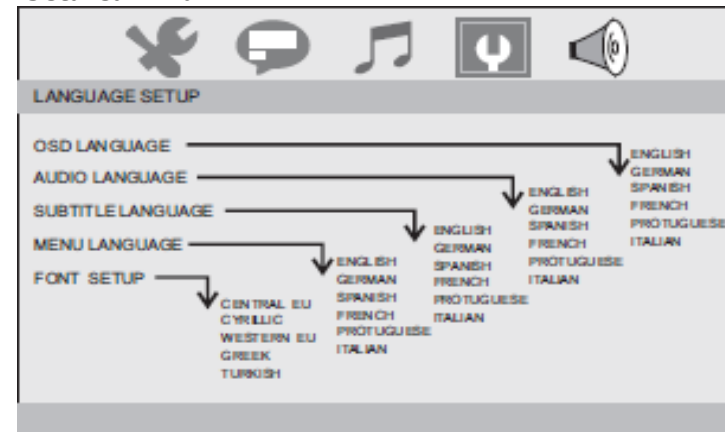

Puteți selecta limba OSD, și puteți selecta limba audio / subtitrare / meniu dacă sunt disponibile. De asemenea, puteți selecta tipul fontului pentru subtitrarea MPEG4.

Setarea meniului SETUP

Pagina de setare audio

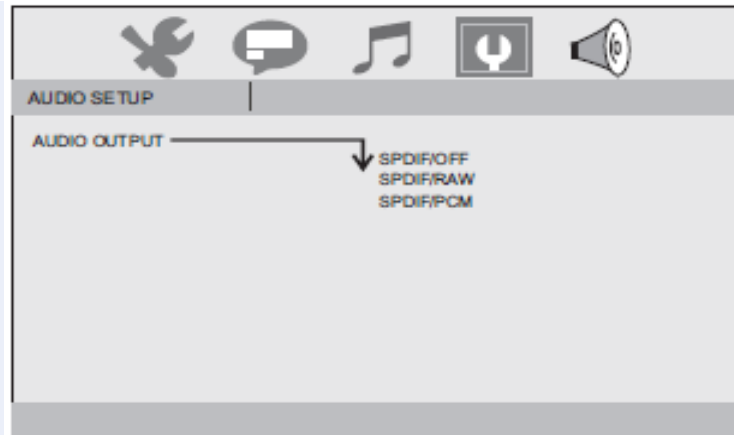

Funcția este folosită pentru a selecta ieșirea SPDIF: SPDIF/OFF, SPDIF / RAW, SPDIF / PCM.

Pagina de setare video

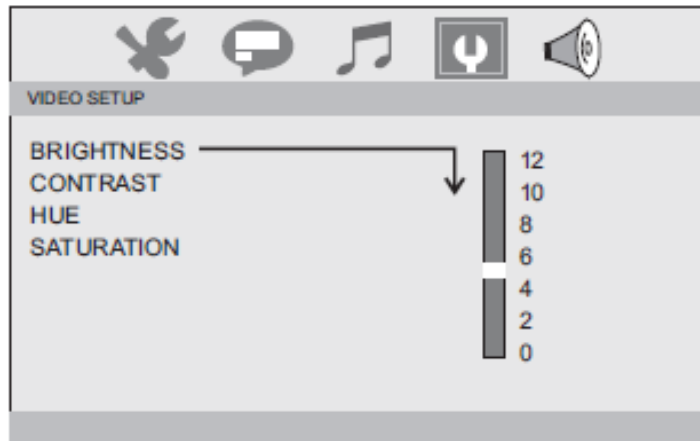

Puteți schimba setarea video: luminozitate, contrast, nuanță, saturație.

• Setarea difuzorului

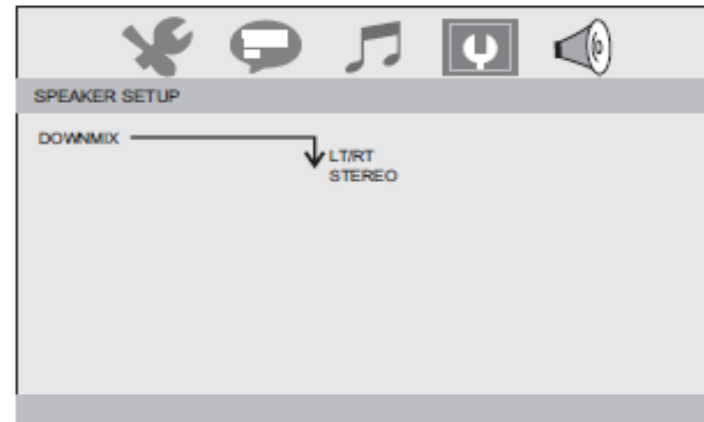

• Downmix:

LT/RT: La redarea unui disc DVD 5.1 canale, canalul LS / RS / Centru va avea ieșiri audio prin canalul L (stânga) și canalul R (dreapta).
STEREO: La redarea unui disc DVD 5.1 canale, canalul audio LS va avea ieșire doar prin canalul L, canalul audio RS va avea ieșire prin canal R, canalul audio Centru va avea ieșire prin canalul L și canalul R

Parametrii și specificații

Parametrii Electronici

Element	Cerință Standard
Cerințe de alimentare	: AC 100-240 V , 50/60 Hz
Dimensiuni (Aprox.)	: 250(L)X191(W)X42(H)MM
Consumul de energie	: <12W
Greutate (aprox.)	: 0.9 kg
Umiditatea de operare	: 5 % to 90 %
Ieșire	Ieșire video :1Vp-p(75Ω)
	Ieșire audio :1.4 Vrms (1 KHz, 0 dB)

Sistem:

Laser :	:Laser semiconductor, lungime de undă 650 nm
Semnalul sistemului	:NTSC/PAL
Frecvența răspunsului	: 20Hz to 20 kHz(1dB)
Raport semnal / zgomot	:Mai mult de 80 dB (numai conectori ANALOG OUT)
Dynamic range	:Mai mult de 85 dB (DVD/CD) (DVD/CD)

Specificații baterie:

Ieșire: 7.4V

Timp de Încărcare / Descărcare:

Timpul de încărcare standard: 3h ~ 4h

Împrejurări de depozitare și de lucru:

1. Circumstanțe de depozitare	Temperatura	Umiditate
6 luni	-20 °C~ +45 °C	65±20%
1 săptămână	-20 °C~ +65 °C	65±20%

2. Circumstanțe de lucru	Temperatura	Umiditate
Încărcare standard	0 °C~ +45 °C	65±20%
Descărcare standard	-20 °C~ +65 °C	65±20%

Notă: Aspectul și specificațiile pot fi schimbate fără o notificare prealabilă.

AKAI

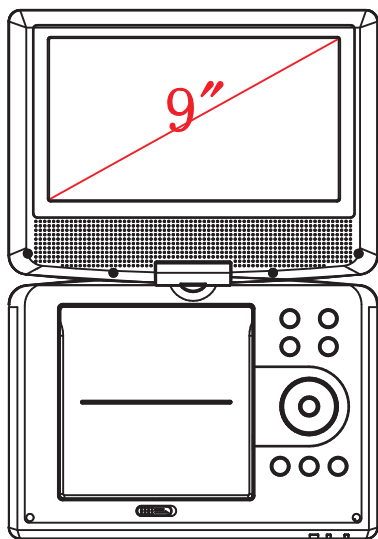

**USER'S MANUAL
PDVD-12809S**

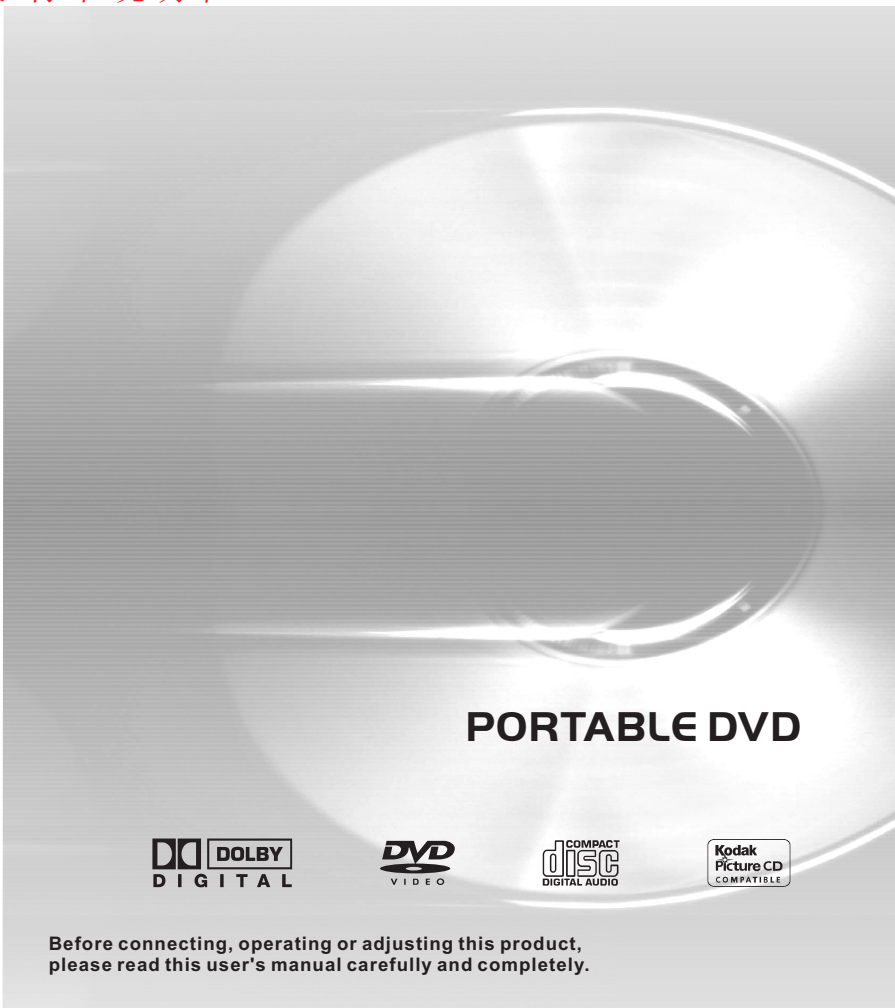

PORTABLE DVD



Before connecting, operating or adjusting this product,
please read this user's manual carefully and completely.

Table of Contents

Table of Contents P1

Important Safety Instructions P2

Safety Precautions P3

Identification of Controls P4-P6

SETUP Menu Setting P7-P8

Parameters and specifications P9

Battery Parameters P9

Important Safety Instructions



Warning: To reduce the risk of electric shock, do not remove the cover or back. There are no user-serviceable parts inside. Refer servicing to qualified personnel.



Warning: To prevent fire or electric shock hazard, do not expose the unit to rain or moisture.

- Do not expose the Adaptor and portable DVD to water (dripping or splashing) and no objects filled with liquids, such as vases, should be placed on the unit.
- Keep the portable DVD away from direct sunlight and heat source such as radiators or stoves.
- Do not block the ventilation openings. Slots and openings on the unit are provided for ventilation. The openings should never be blocked by placing your portable DVD on a cushion, sofa or other similar surface.
- Do not place the portable DVD on unstable cart, stand, tripod, bracket or table. The unit may fall, resulting in possible damage or injury.
- Never place heavy or sharp objects on the LCD panel or frame.
- Only use the AC adaptor included with portable DVD. Using any other adaptor will void your warranty.
- The plug of AC adaptor is used as the disconnect device, the disconnect device shall remain readily operable.
- Unplug the power from the outlet when the unit is not in use.
- Attention should be drawn to the environmental aspects of battery disposal.



CAUTION: Danger of explosion if battery is incorrectly replaced. Replace only with the same or equivalent type.



WARNING: The battery (battery or batteries or battery pack) shall not be exposed to excessive heat such as sunshine, fire or the like.



WARNING: Excessive sound pressure from earphones or headphones can cause hearing loss.



WARNING: Only use attachments/accessories specified provided by the manufacturer, the portable DVD is supplied by AC adaptor, the AC adaptor is used as disconnect device, the disconnect device shall remain readily operable.



Caution: Danger of explosion if battery is incorrectly replaced, replaced only with the same or equivalent type (Lithium battery)











This marking indicates that this product should not be disposed with other household wastes throughout the EU. To prevent possible harm to the environment or human health from uncontrolled waste disposal, recycle it responsibly to promote the sustainable reuse of material resources. To return your used device, please use the return and collection systems or contact the retailer where the product was purchased. They can take this product for environmental safe recycling.



Safety Precautions

WARNING
RISK OF ELECTRIC SHOCK
DO NOT OPEN

-  Warning: This digital video disc player employs a laser system. Use of controls, adjustments, or the performance of procedures other than those specified herein may result in hazardous radiation Exposure.
-  Warning: To prevent direct exposure to laser beam, do not open the enclosure. Visible laser radiation when open.
-  Warning: Never stare directly into the laser beam.
-  Caution: Do not install this product in a confined space such as a book case or similar unit.
-  Warning: when the unit using by child, parents must make sure to let the child understand all contents in Instruction book how battery using to guarantee using battery correctly all the time.
-  Warning: when find battery overheat, swell or dour, please stop using battery and contact service centre for getting replacement.
-  Warning: do not charging battery on the place of insufficient ventilation such as: mattress, sofa, cushion , soft mat.....
-  Warning: we will not take any responsibility if user incorrectly use battery, not following our warning instruction label on the battery case.
-  Warning: more than 250mm USB extension cord is prohibited to use for USB port

Notes on Copyrights:

- It is forbidden by law to copy, broadcast, show, broadcast via cable, play in public, or rent copyrighted material without permission.
- This product features the copy protection function developed by Macrovision. Copy protection signals are recorded on some discs. When recording and playing the pictures of these discs picture noise will appear. This product incorporates copyright protection technology that is protected by method claims of certain U.S. Patents and other intellectual property rights owned by Macrovision Corporation and other rights owners. Use of this copyright protection technology must be authorized by Macrovision Corporation, and is intended for home and other limited viewing uses only unless otherwise authorized by macrovision Corporation. Reverse engineering or disassembly is prohibited.

SERIAL NUMBER:

You can find the serial number on the back of the unit. This number is unique to this unit and not available to others. You should record requested information here and retain this guide as a permanent record of your purchase.

Model No. _____
Serial No. _____
Date of Purchase _____

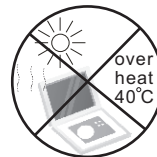
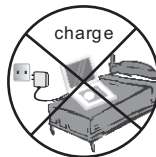

Identification of Controls

Main Unit

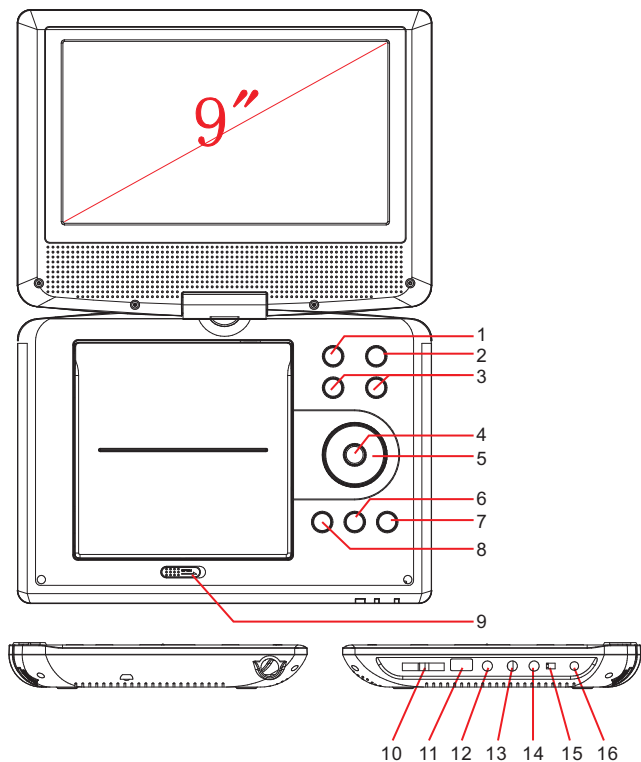

Insert the battery

1. Open the battery door.

2. Insert battery.

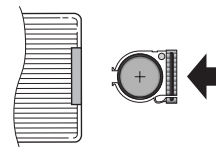
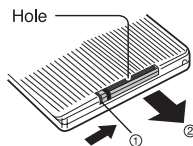

NOTES:

Remove battery during storage or when you are not using the DVD player for a long time.

Identification of Controls

Remote control unit



1.PLAY/PAUSE

Press PLAY/PAUSE once to pause playback, pressing PLAY/PAUSE second time will resume the playback.

2.STOP

When this button is pressed once, the unit records the stopped point, from where playback will resume if ENTER is pressed afterwards. But if STOP button is pressed again instead of ENTER button, there will be no resume function.

3.Reverse Skip

Go to previous chapter/ track to the beginning.

4.Forward Skip

Go to next chapter/ track.

5.VOL -

Adjust VOLUME.

6.REPEAT

Press REPEAT during playback to select a desired repeat mode.

DVD : you can play a chapter/title/all on a disc.

VCD **CD** : you can play a track/all on a disc.

Mp3 **WMA** : you can select Repeat one/Repeat folder

play mode on a disc.

7.A B

To repeat a segment: press AB once to set the starting point for repeat segment, press it again to set an end point, and the player will repeat the segment from the start to the end point.

8.PROGRAM

DVD **VCD** **CD** **Mp3** :The program function enables you to store your favourite tracks from the disc. Press PROGRAM button , then PROGRAM MENU will appear on screen, now you can use the number key to direct input the titles, chapters or tracks number and select PLAY option. TO resume normal playback, press PROGRAM and select CLEAR option on the program menu.

Identification of Controls

Remote control unit

JPEG :You can press PROGRAM repeatedly to select the slide show mode, the are 16 types slide show.

9. SOURCE

DVD/CARD/USB.

10. TITLE

Return to DVD title menu.

11. OSD

Select OSD language.

12. 0-9 NUMBER BUTTON

Selects numbered items in a menu.

13. ENTER

Confirms menu selection.

14. VOL +

Adjust VOLUME.

15. DISPLAY

To display the playtime and status information.

16. AUDIO

DVD Press AUDIO repeatedly during playback to hear a different audio language or audio track, if available.

CD VCD Press AUDIO repeatedly during playback to hear a different audio channel (Stereo, Left, or Right).

17. SUBTITLE

Press SUBTITLE repeatedly during playback to hear a different subtitle languages.

18. ANGLE

Press ANGLE will change the view angle, on DVDs that support this feature.

19. SETUP

Accesses or removes setup menu.

20. 10+ BUTTON

In order to select a track 10 or greater, first press 10+, For example; select track 12, first press 10+, and then press number 2 button.

21. STEP

Press STEP once to pause playback, Form this station, press STEP to advance one video frame.

22. ◀◀ BUTTON

Press ◀◀ BUTTON allow skipping back at 5-level speed(X2->X4->X8->X20), press ENTER button return to normal playback.

23. ▶▶ BUTTON

Press ▶▶ BUTTON allow skipping ahead at 5-level speed(X2->X4->X8->X20), press ENTER button return to normal playback.

24. PBC

PBC on/off switch. Only for VCD, For other discs, the function is invalid.

25. MENU

Accesses menu on a DVD disc.

26. SEARCH

Goto time point , title or chapter you want in DVD Mode.

27. MUTE

Disable Audio output.

SETUP Menu Setting

System Setup Page

Press SETUP button to get the setup menu. Use direction buttons ▲▼◀▶ to select the preferred item. After finishing settings, press SETUP again to normal display.

● System Setup

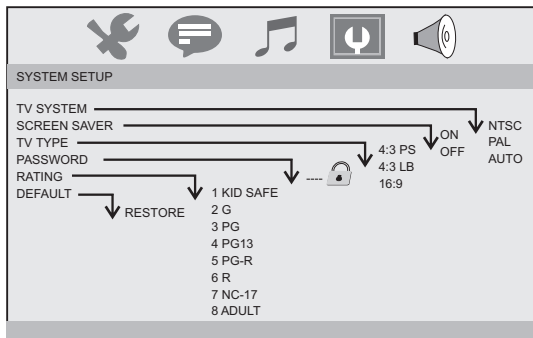

● TV System

Selecting the color system that corresponds to your TV when AV output. This DVD Player is compatible with both NTSC and PAL. PAL - Select this if the connected TV is PAL system. It will change the video signal of a NTSC disc and output in PAL format. NTSC - Select this if the connected TV is NTSC system. It will change the video signal of a PAL disc and output in NTSC format. Auto: Change the video signal output automatic according to the playing disk format.

● Screen Saver

This function is used to turn the screen saver on or off.

● TV Type

Selects the aspect ratio of the playback picture.

4:3 PS: if you have a normal TV and want both sides of the picture to be trimmed or formatted to fit your TV screen.

4:3 LB: if you have a normal TV. In this case, a wide picture with black bands on the upper and lower portions of the TV screen will be displayed.

16:9: wide screen display.

● Password

Input user password. Default password is 0000.

● Rating

After input correct password, you can change parental level.

● Default

Restore the factory setting of setup menu.

Language Setup Page

● Language setup

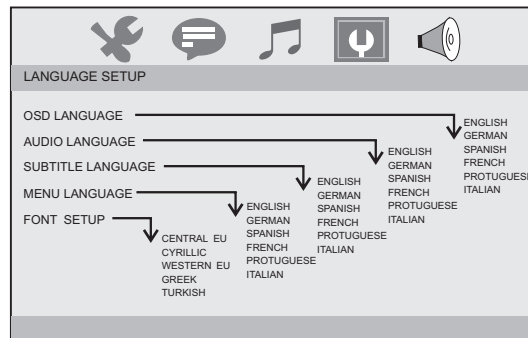

- You can select OSD language, and select audio/subtitle/menu language of DVD discs if available. Also you can select font type for mpeg4 subtitle.

SETUP Menu Setting

Audio Setup Page

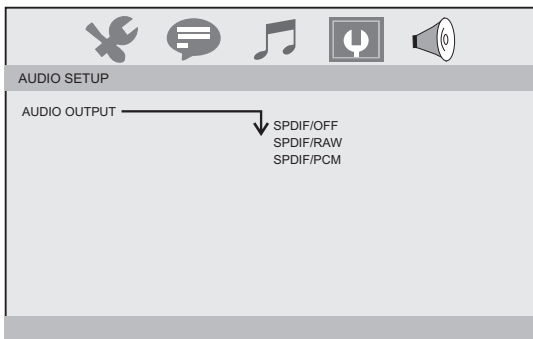

The function is used to select the SPDIF output: SPDIF off, SPDIF/RAW, SPDIF/PCM.

Video Setup Page

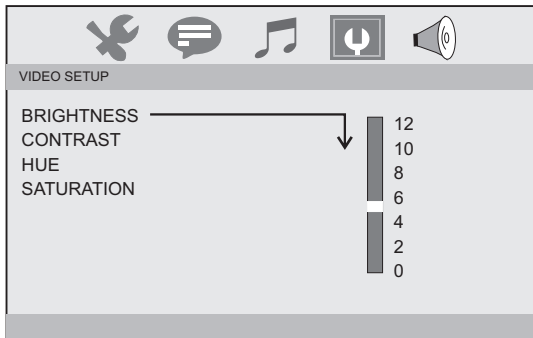

You can change the video setting: brightness, contrast, hue, saturation.

● Speaker Setup

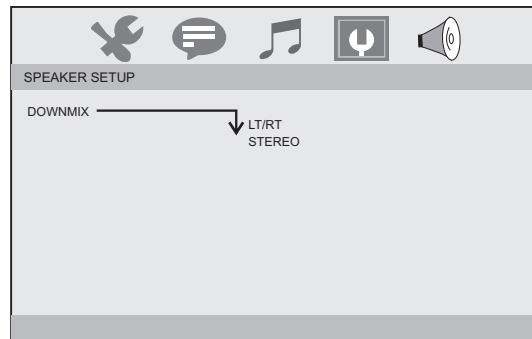

- Downmix:
LT/RT: When playing a 5.1ch DVD disc, the LS/RS/Center channel audio will output through both L and R channel.
STEREO: When playing a 5.1ch DVD disc, the LS channel audio will output only through L channel, RS channel audio will output only through R channel, Center channel audio will output through both L and R channel.

Parameters and specifications

Battery Parameters

Electronical parameters

Item		Standard requirement
Power requirements		: AC 100-240 V , 50/60 Hz
Dimensions (Approx.)		: 250(L)X191(W)X42(H)MM
Power consumption		: <12W
Weight (Approx.)		: 0.9 kg
Operating humidity		: 5 % to 90 %
Output	VIDEO OUT	: 1 Vp-p (75Ω)
	AUDIO OUT	: 1.4 Vrms (1 KHz, 0 dB)

System

Laser	: Semiconductor laser, wavelength 650 nm
Signal system	: NTSC / PAL
Frequency response	: 20Hz to 20 kHz(1dB)
Signal-to-noise ratio	: More than 80 dB (ANALOG OUT connectors only)
Dynamic range	: More than 85 dB (DVD/CD)

N Note: Design and specifications are subject to change prior notice.

Battery Specifications:

Output: 7.4V

Charge / Discharge Time:

Standard charge time: 3h ~ 4h

Storage and work circumstances:

1. Storage circumstances	Temperature	Humidity
6 months	-20°C ~ +45°C	65±20%
1 week	-20°C ~ +65°C	65±20%
2. Work circumstances	Temperature	Humidity
Standard charge	0°C ~ +45°C	65±20%
Standard discharge	-20°C ~ +65°C	65±20%